

4 小径部締め付けバンドの取り付け

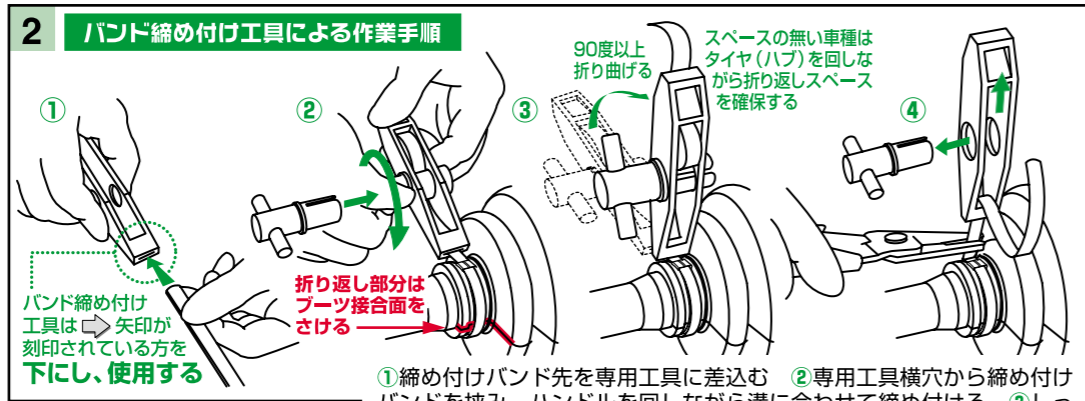

5 グリースの注入

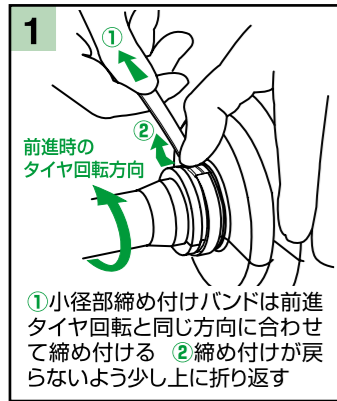
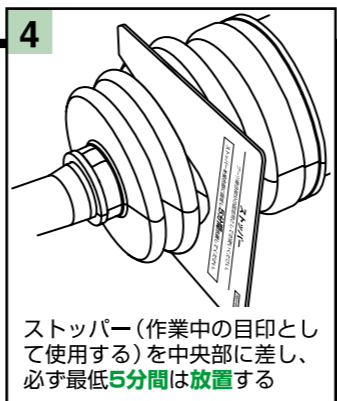
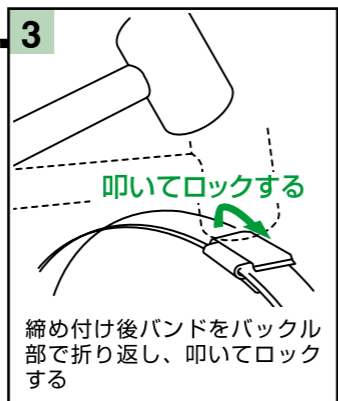

6 大径部締め付けバンドの取り付け

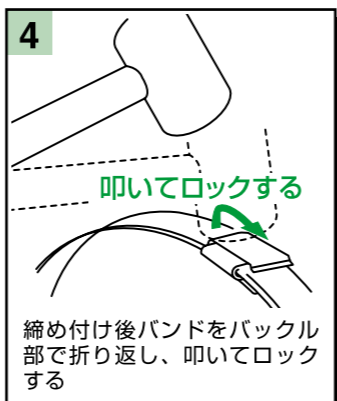
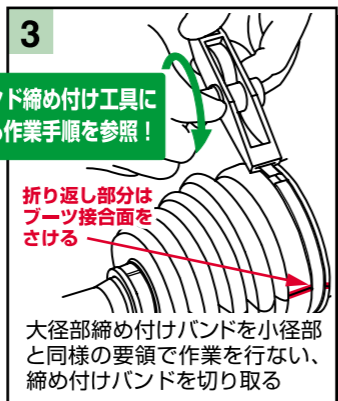
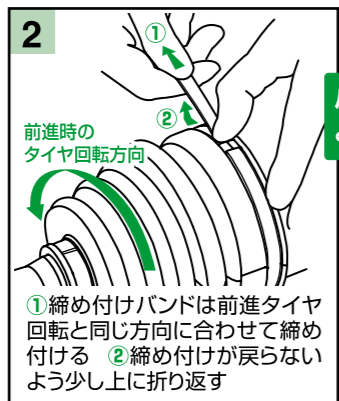
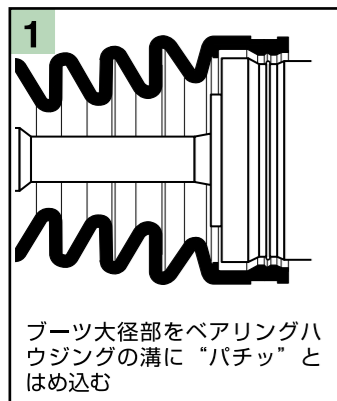

7 最終チェック

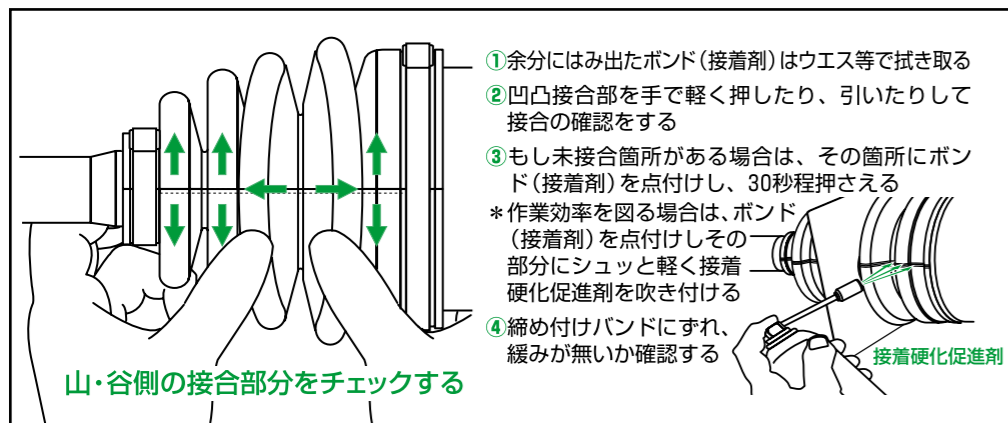

まとめ

取り付け作業手順にそって正しく作業を完了していただくと、純正丸ブーツと全く変わりなく剥がれることはありません。

取扱説明書

ONE TOUCH
ワンタッチブーツ
Boot
OBERON
CO., LTD.

販売元: 株式会社 オベロン
〒581-0064 大阪府八尾市跡部本町1丁目4番44号 Phone 0729(24)1304

■ワンタッチブーツセット内容

品名	個数
1 ブーツセット	1セット
2 締め付けバンド(大)	1本
3 締め付けバンド(小)	1本
4 ストッパー	1枚
5 TPE専用クリーナー(洗浄剤)	1本
6 TPE専用ボンド(接着剤)	1本
7 グリース(50g)	1本

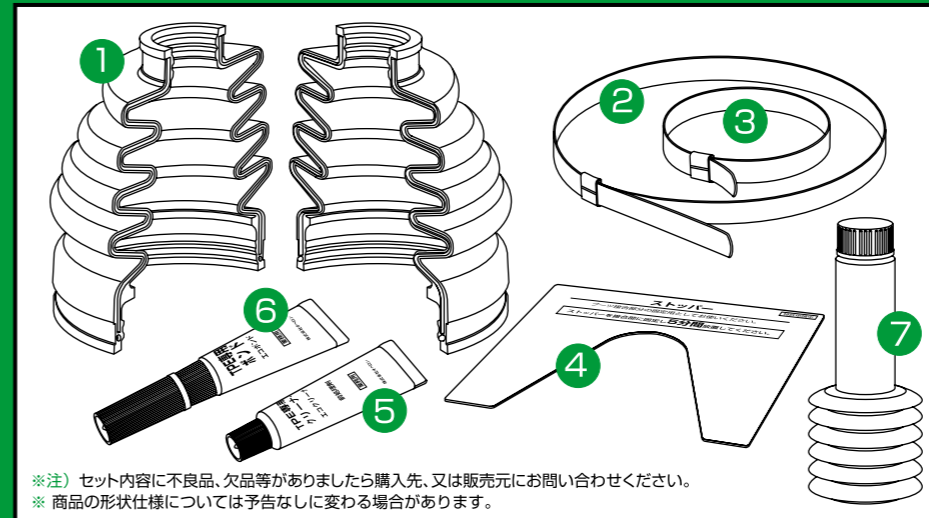

推奨工具(別売)

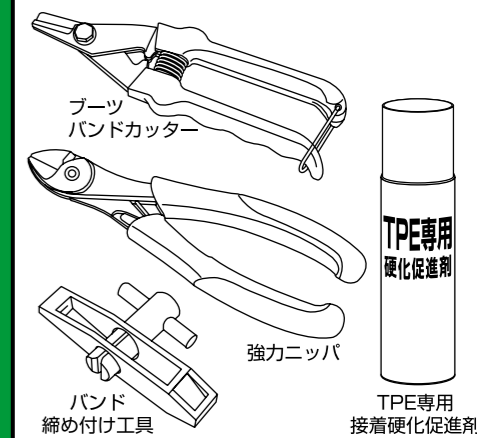

ワンタッチブーツ 取り付け作業手順

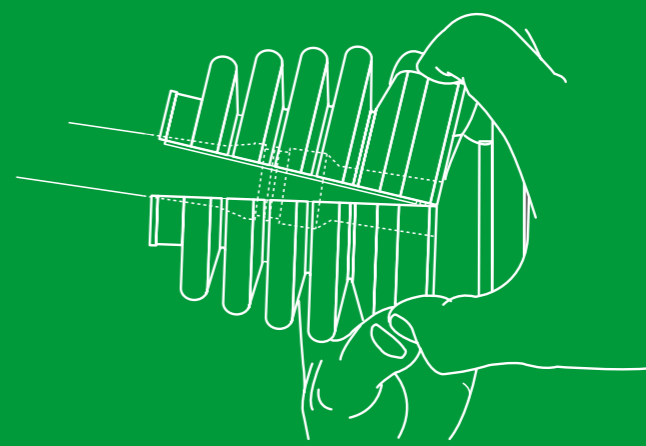

(※作業は明るい場所で行ってください。)

1 前処理 クリーナー(洗浄剤)塗布

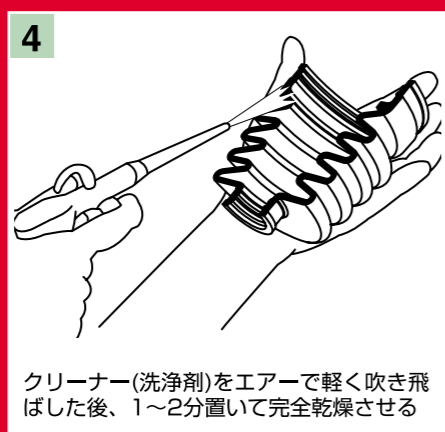
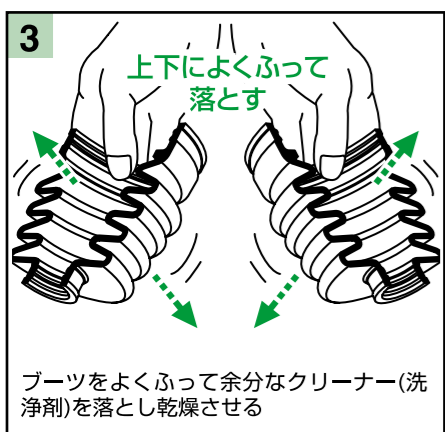
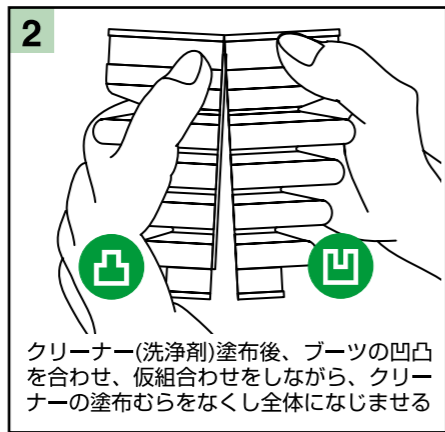
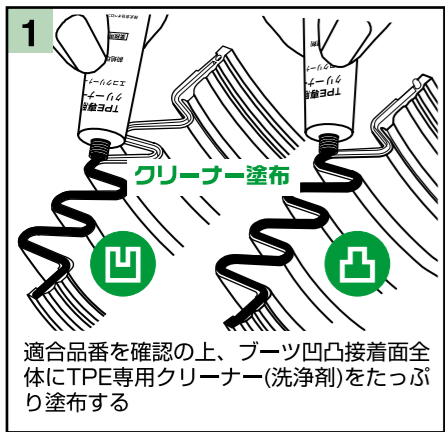

アドバイス

1. 効率よく作業を進めるには、ホイールを外すと作業性が良くなります。
2. 修理車両の損傷ブーツを取り外す前に、ワンタッチブーツの接着面洗浄処理を先に行なってください。
3. 冬場はブーツを温めてから作業をすると効果的です。(寒冷地のみ)

※必ずTPE専用クリーナー(洗浄剤)を使用してください。決して常備のブレーキパッキンクリーナー等は使用しないこと。



注意 クリーナー(洗浄剤)は完全に乾燥させてください。乾燥が不十分だと接着できません。乾燥時に油分、ゴミ等が接着面に付かないようご注意ください!!

2 損傷ブーツの取り外し



アドバイス

1. ドライブシャフト周辺が熱い時の作業は危険ですので、冷めてから作業を行ってください。
2. 取り外し時は、危険防止のため必ず手袋を着用してください。

3 ブーツの取り付け

(※注意) 改造車、逆輸入車は適合しない場合がありますのでご注意ください。

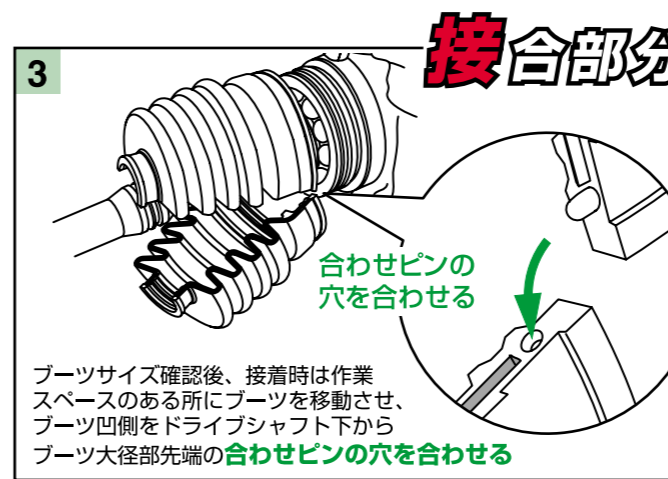
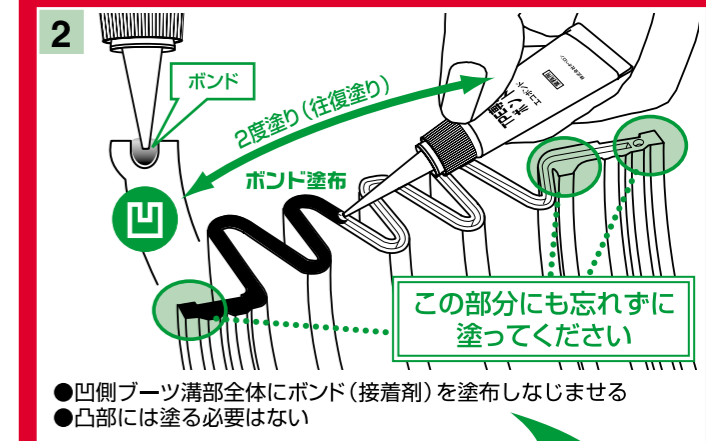
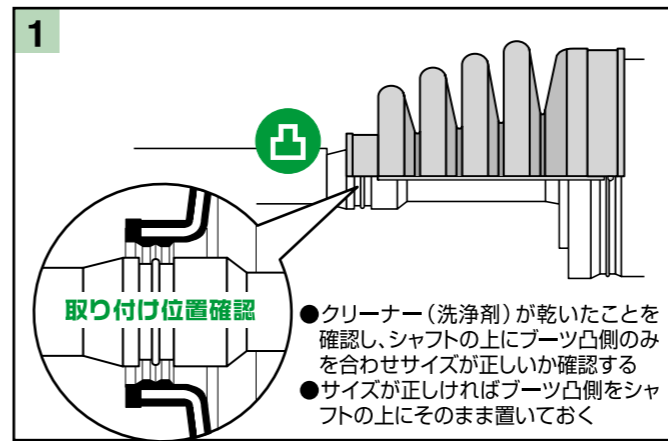

注意

- TPE専用クリーナー(洗浄剤)が完全に乾いたかを確認し、凹部にだけボンド(接着剤)を塗ってください。
- 塗り残しまたは気泡を無くすため、2度塗り(往復塗り)してください。
- ボンド(接着剤)の塗り過ぎに注意し、溝からあふれないようにしてください。

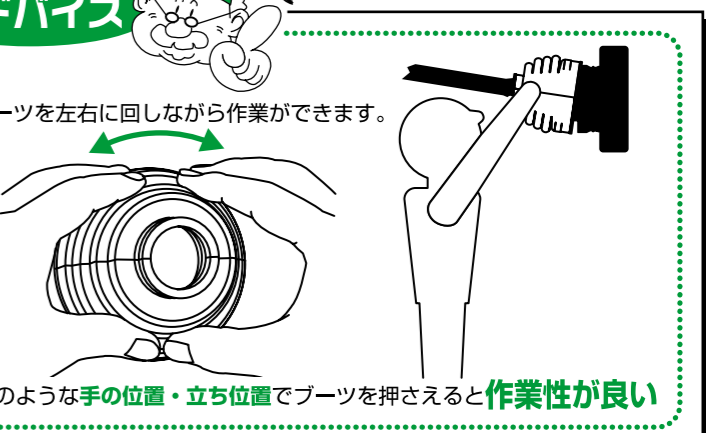
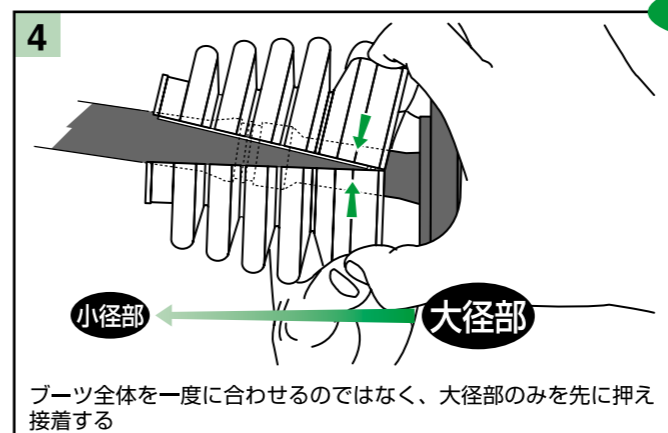

(※注意) 油分、ゴミ等が接着面に付かないよう注意!! (油分、ゴミ等で接着しない場合があります)

